

G-RAIL[®]

Glisseurs connectés

SWING

Pour rideaux légers à lourds



glisseurs pratiques et stylées



SWING

Rideaux à plis réguliers

Les glisseurs Goelst Swing sont compatibles avec les rails des séries 4000, 5000 et 6000. Chaque glisseur tourne sur un cordon et est espacé à des intervalles différents. Ces glisseurs, qui tournent sur le cordon, sont disponibles en blanc pour s'harmoniser avec les rails. Les glisseurs Swing sont compatibles avec tous les types de systèmes, qu'il s'agisse d'un rail à commande manuelle, d'un système à cordon ou d'un système motorisé, le Swing s'adapte à tous les produits Goelst

Glisseurs Swing

Les glisseurs 4014-10 pivotent sur un cordon et sont positionnés à des intervalles fixes de 60 %, 80 %, 100 % et 120 % le long d'un rail. Ils sont compatibles avec les rails Goelst suivants :

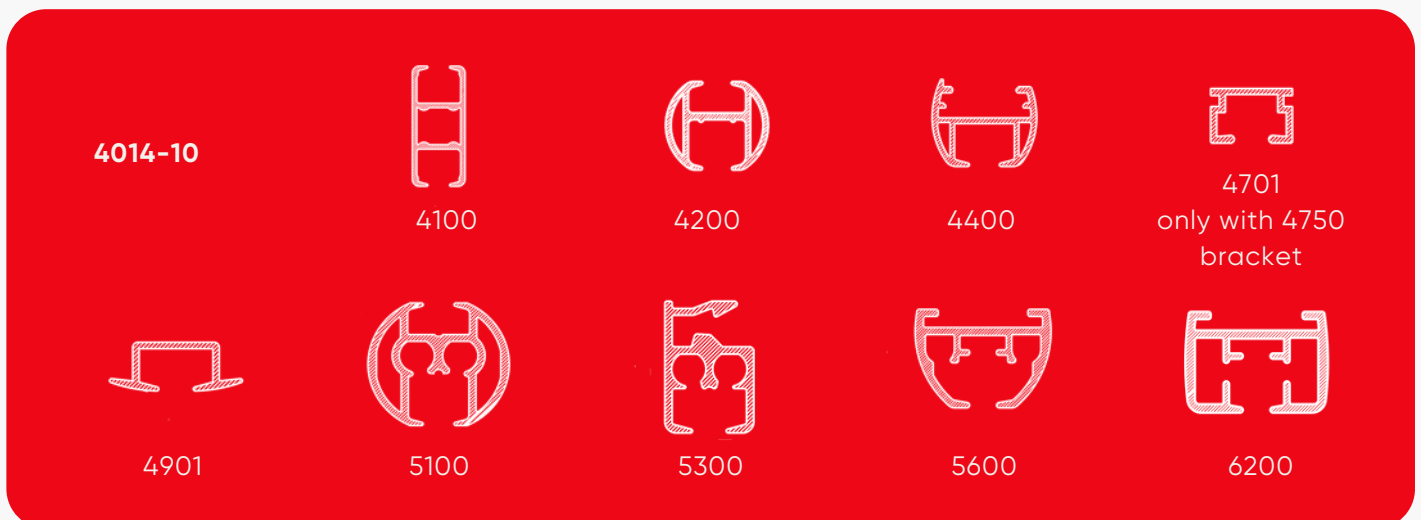

Glisseurs Swing Click-In

Le glisseur à enclenchement 4014-11 est simple à insérer et à retirer du rail, ce qui facilite le retrait du rideau



4014-10 glisseur
Max 0.5kg par glisseur
Paquet maximum avec 5m

4014-11 click-in glisseur
Max 0,5 kg par glisseur. Facile à enclencher et à retirer du rail, ce qui rend le rideau facile à enlever. Peut être nettoyé à sec avec le tissu du rideau.

Entretien facile

Le rideau peut être détaché facilement des glisseurs, par exemple pour laver le tissu. La doublure occultante peut être installée et lavée séparément du rideau. De plus, les glisseurs à enclenchement peuvent être lavés avec les rideaux.

Confection

Les rideaux à plis peuvent être ouverts et fermés.

Exemple : glisseur 4014-10-080 / 4014-11-080

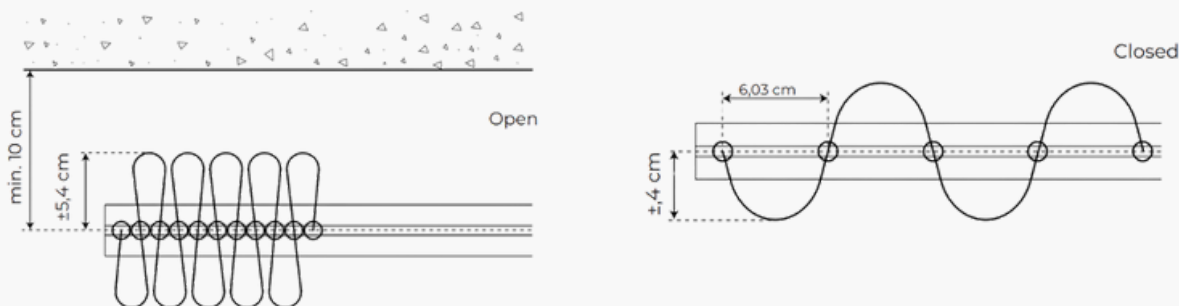

Guide de spécifications

Montage

Montez le centre du rail à au moins 10 cm du mur.

Confection

Avec le système Swing, la manière dont le rideau tombe dépend du tissu sélectionné. Swing est idéal pour les tissus du sol au plafond

Exemple d'Application

Actionnés par corde et électriquement

Ensemble unique avec chevauchement

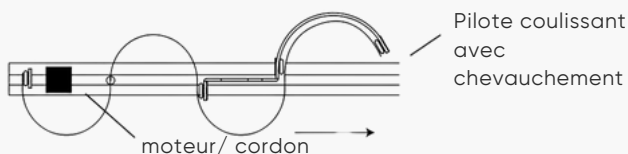

Fermeture centrale sans chevauchement

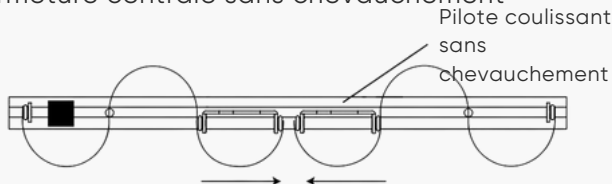

Fermeture centrale avec chevauchement

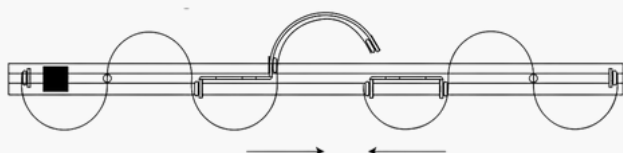

Manuel

Ensemble unique sans chevauchement



Fermeture centrale sans chevauchement

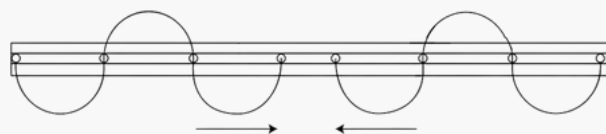

Fermeture centrale avec chevauchement

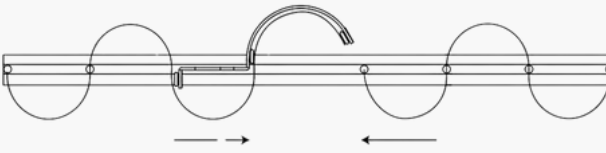







↑
côté pièce

Composants standards

Transport de rideau

	Reference	Type	Couleur
	4014-10	Glisseur swing 60%, 80%, 100% et 120%	blanc
	4014-11	Glisseur swing click-in 60%, 80%, 100% et 120%	blanc
	4014-20	band with snap fasteners	blanc/noir
	4074-10SW-L	Pilote coulissant Swing complet avec chevauchement à gauche (rideaux à tirage manuel)	blanc
	4074-10SW-R	Pilote coulissant Swing complet avec chevauchement à droite (rideaux à tirage manuel)	blanc
	5174-10SW-L	Pilote coulissant Swing complet avec chevauchement à gauche (pour 5100)	blanc
	5174-10SW-R	pilote coulissant Swing complet avec chevauchement à droite (pour 5100)	blanc
	5175-10SW	Pilote coulissant Swing complet sans chevauchement (pour 5100)	blanc
	5374-10SW-L	Pilote coulissant Swing complet avec chevauchement à gauche (pour 5300)	blanc

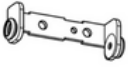
	Reference	Type	Couleur
	5374-10SW-R	Pilote coulissant Swing complet avec chevauchement à droite (pour 5300)	blanc
	5375-10SW	Pilote coulissant Swing complet sans chevauchement (pour 5300)	blanc
	5674-10SW-L	Pilote coulissant Swing complet avec chevauchement à gauche (pour 5600)	blanc
	5674-10SW-R	Pilote coulissant Swing complet avec chevauchement à droite (pour 5600)	blanc
	5675-10SW	Pilote coulissant Swing complet sans chevauchement (pour 5600)	white
	6274-30SW-L	Pilote coulissant Swing complet avec chevauchement à gauche (pour 6200)	blanc
	6274-30SW-R	Pilote coulissant Swing complet avec chevauchement à droite (pour 6200)	blanc
	6275-30SW	Pilote coulissant Swing complet sans chevauchement (pour 6200)	blanc