



5100

commande manuelle
pour rideaux légers, moyennement
lourds et lourds



**Rail élégant avec de
nombreuses possibilités**





5100

commande manuelle élégant & polyvalent

Le rail 5100 de Goelst combine l'apparence d'une tringle à rideaux et le confort d'un véritable rail à rideaux. Les rideaux glissent en souplesse et dans un silence presque absolu. Le rail se monte facilement et de diverses façons au mur ou au plafond. Un rail très populaire convenant pour de nombreuses applications, dans des logements mais aussi des bâtiments administratifs et établissements de soins.

- Le rail idéal pour les rideaux légers, moyennement lourds et lourds.
- De grande qualité, peut être très aisément cintré.
- Peut être cintré à divers rayons, à l'avant ou à l'arrière.
- Compatible avec le système Flow, pour des rideaux aux plis réguliers.



- Les galets couissent en souplesse et en silence, même dans les courbes.
- Applicable avec glisseurs LRS

Couleurs standards



Grande qualité, revêtement inusable, couleurs inaltérables, résistant aux ultraviolets. Autres couleurs RAL et revêtements spéciaux sur demande.

Caractéristiques

Matériau : aluminium
Couleur : blanc, anodisé naturel, noir
Dimensions : 26 x 28 mm
Poids du profil : 522 gr/m¹
Montage : mur ou plafond

Spécifications du profil

Profil en aluminium :

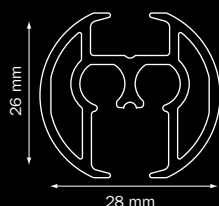

Couleurs avec code RAL et longueurs (m) :

	RAL	4	5	6	7
blanc	9010		•	•	•
naturel			•	•	•
noir	9005			•	

Surface :

- bois
- pierre

Type de support :

- support plafond
- support mural
- équerre

Courbes :

Radius de courbe	Appareil de cintrage
R 15 cm	1015
R 25 cm	1015
R > 100 cm	1018

Flow

Le système Flow de Goelst veille à ce que le pli du rideau reste régulier. Applicable tant sur les voies étroites que larges, avec un vaste assortiment de composants pour les systèmes à commande manuelle, à cordelette ou électrique.

Le système Flow est également applicable aux systèmes de rails courbés. Pour plus de renseignements : voir la fiche produit Flow.



Montage

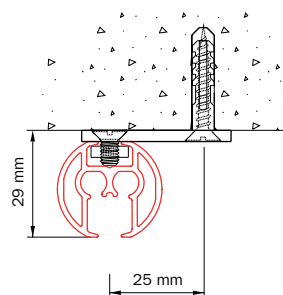

Montage au plafond 5100 avec support plafond 5135

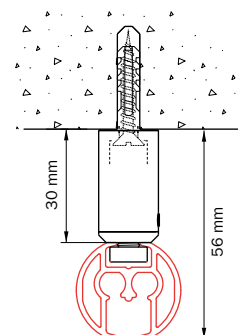

Montage au plafond 5100 avec montant de plafond 4254

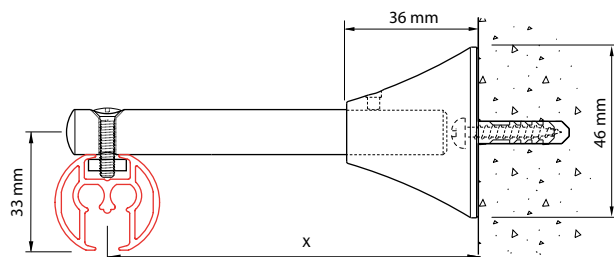

montage au mur avec équerre raccourcissable 4217-101, le support peut être raccourci jusqu'à $x = 50\text{mm}$

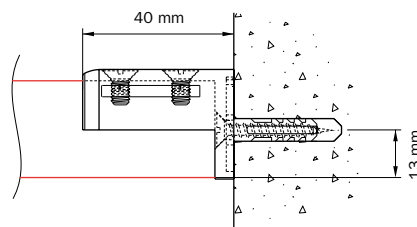

Montage au mural 5100 avec naissance 5149

Instructions de montage



La distance entre les supports peut varier et dépend des acteurs suivants : la surface (bois, béton, plâtre), le poids des rideaux et la méthode de confection du tissu du rideau, l'application spéciale et l'intensité d'utilisation du système. Conseil général : installer un support supplémentaire aux niveaux où le rideau est accumulé lorsqu'il est ouvert. Pour les courbes, installer un support supplémentaire avant et après la courbe.



Exemple d'application

Grâce au décalage du glisseur 6010, il est possible de créer pour un rail rond une tête de rideau sans que le rail la pousse vers l'avant.

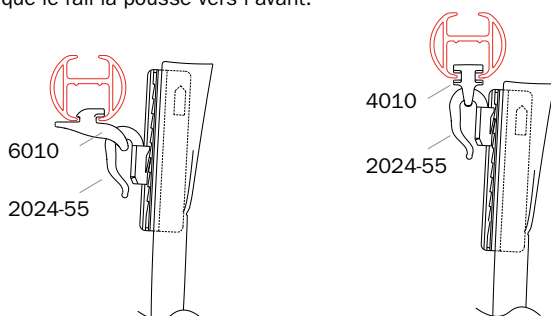

Tête de rideau avec glisseur décalé 6010
largeur 15 mm

sans tête de rideau avec glisseur 4010
largeur 10 mm

Exemple de combinaison

Exemple de combinaison des 4200 et 5100 sur équerre 4217-202. Un retour est créé à l'aide des connecteurs d'angle 4048-10 ou 4048-08-Z0.

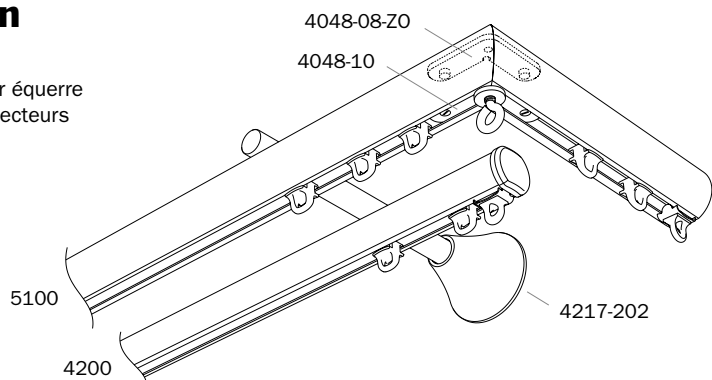

Description de spécification

Matériau

- Aluminium EN AW-6060-T66.
- Anodisé selon les exigences Qualanod.
- Revêtu par pulvérisation selon les exigences de Qualicoat.

Pour plus de renseignements sur ce rail, consulter notre site Web www.goelst.com

Éléments standards

Transport de rideau

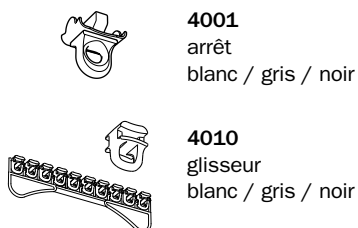

4001
arrêt
blanc / gris / noir

4010
glisseur
blanc / gris / noir

Montage

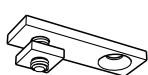

5135
support plafond
blanc / naturel
métallique / noir

Accessoires

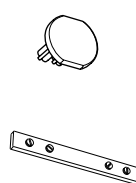

5153
embout de finition
blanc / gris / noir

5152
pièce de raccordement
naturel

Éléments optionnels

Transport de rideau

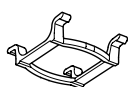

2004
frein de glisseur
blanc / gris / noir



4001-M-N
arrêt metal avec
oeillet naturel



4002
arrêt metal



4003
arrêt à pincer
plastique, perforation
nécessaire, blanc



4007
glisseur pivotant
blanc / gris / argent
/noir



4007-LRS
glisseur pivotant
LRS gris / glisseur
pivotant LRS rouge



4010-50
glisseur blanc avec
agrafe 2023



4012
glisseur click-in blanc



4020
glisseur rideaux
lourd blanc / gris
/ noir



4030
rouleur
blanc / noir

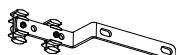

4074-1000
chariot de
croisement à
recouvrement
blanc / naturel
métallique / noir

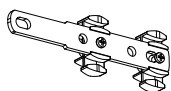

4075-1000
chariot de
croisement sans
recouvrement
blanc / naturel
métallique / noir



6010
glisseur déporté
blanc / gris / noir



2020
double agrafe
blanc



2021
agrafe en G
blanc



2022
agrafe blanc



2023
agrafe blanc



2024-55
agrafe réglable
blanc 55mm

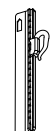

2024-95
agrafe réglable
blanc 95mm

Montage

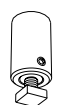

4254
mini montant de
plafond 3cm blanc
/ naturel / noir



5149
naissance
blanc / gris



5140
support de face
blanc / gris

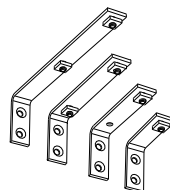

5115
équerre
5, 7.5, 10, 15 cm
blanc / naturel
métallique / noir

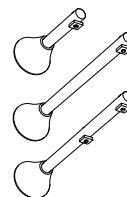

4217
support de face
recoupable
10 cm, 1 x loch
20 cm, 1 x loch
20 cm, 2 x loch
blanc / naturel
métallique / noir

Accessoires



5153-A
embout de finition
aluminium blanc / naturel
métallique / noir



4048-10MM
raccord d'angle



7399
lance rideau
plexiglass transparent



Goelst NL B.V.

BP 480 | 6710 BL Ede | Pays-Bas

T +31 (0)318 648 100 | F +31 (0)318 648 109 | info@goelst.com | www.goelst.com